

Filtri serie PLUS SX



CONTENITORI PLUS SX

PER CARTUCCE SX

Filtri PLUS SX adatti a cartucce di dimensioni standard SX (DOE).

Una vasta gamma di cartucce a schiacciamento di Atlas Filtri Italia è idonea ai contenitori PLUS SX con diverse funzioni di filtrazione meccanica e di trattamento dell'acqua.

La gamma dei contenitori PLUS SX in plastica è stata progettata per adattarsi alle cartucce con tenuta a schiacciamento serie SX.

I modelli sono presenti in due versioni:

- **3P** con altezza da 5", 7", 10", 20".

- **2P** con altezza da 4", 7", 10".

Entrambi i contenitori sono disponibili sia in versione singola che in versione DUPLEX e TRIPLEX. Gli attacchi IN/OUT sono in ottone da 1/2", 3/4" e 1", con filettatura tipo BSP, o su richiesta per quantità minime con attacchi aventi le filettature in plastica o NPT.

I filtri PLUS SX sono utilizzabili per ogni applicazione al Punto-Di-Ingresso, permettendo la filtrazione in linea sia a singolo stadio oppure multi-stadio.

Sono realizzati con i migliori materiali, con una costante ricerca di tecnologie innovative di lavorazione ed un continuo controllo per garantire la qualità assoluta dei prodotti.

Tutti i modelli vengono forniti con il bicchiere trasparente (PET) oppure, su quantità minime, di colore blu (AB opaco).

Una gamma completa di accessori e ricambi è disponibile su richiesta: supporti murali, chiavi, tubi diffusori e nipples in ottone oppure in plastica con o-ring.



SX cartucce con tenuta a schiacciamento e guarnizioni piane antimicrobiche.

CERTIFICAZIONI



Gamma di contenitori **testata e certificata da WQA per gli standard NSF/ANSI 42 e 61 per resistenza e sicurezza dei materiali**, in conformità alle regolazioni per l'acqua potabile (USA).



I prodotti sono **conformi al DM 25 (Italia)** e sono testati e certificati secondo i più severi standard mondiali, ottenendo la **certificazione sanitaria ACS (Francia)**, **EAC/Ghostregistrazione (Russia)** e **WaterMark (Australia)**.

LEGENDA SIMBOLI



Per uso domestico



Per uso tecnico e industriale



Per acqua potabile



Filtri in PET, plastica altamente riciclabile, prodotti secondo una procedura esclusiva che consente di risparmiare fino al 60% di energia nello stampaggio ad iniezione rispetto alle plastiche standard. Questo è uno degli impegni di Atlas Filtri in adesione agli accordi del Trattato di Kyoto per la riduzione dell'emissione dei gas serra (CO2) nell'atmosfera.

GAMMA CONTENITORI



SENIOR

MODELLO CONTENITORE

- CADET DUPLEX
- MEDIUM DUPLEX
- JUNIOR DUPLEX
- SENIOR DUPLEX
- MASTER DUPLEX



- CADET TRIPLEX
- MEDIUM TRIPLEX
- JUNIOR TRIPLEX
- SENIOR TRIPLEX
- MASTER TRIPLEX



PLUS

PLUS



PLUS M



3P

VERSIONE

3P



2P



A

ATTACCHI IN/OUT

- M 1/2"
- A 3/4"
- B 1"

FO

TIPO ATTACCO

FO - OTTONE BSP *

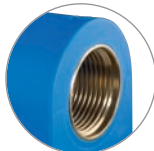

SX

TIPO CARTUCCIA

SX - TENUTA A SCHIACCIAMENTO

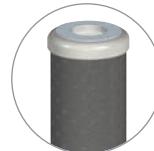

TS

TIPO BICCHIERE

TS - TRASP. (PET)



AS - TRASP. (SAN)

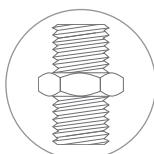

* BSP
filettatura cilindrica (parallela)
ISO 228



PLUS 2P SX

CONDIZIONI DI ESERCIZIO

Pressione massima di esercizio _____ 8 bar (116 psi)
 Massima temperatura di esercizio _____ 45°C (113°F)
 Minima temperatura di esercizio _____ 4°C (39,2°F)

SPECIFICHE TECNICHE

Materiali atossici, idonei per acqua potabile.
 Testata: polipropilene rinforzato.
 Bicchiere trasparente: SAN.
 O-ring: EPDM.
 Valvola di sfiato: corpo polipropilene, o-ring EPDM.
 Inserti filettati IN/OUT: ottone CW 614 N.

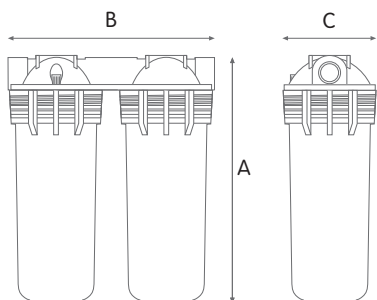
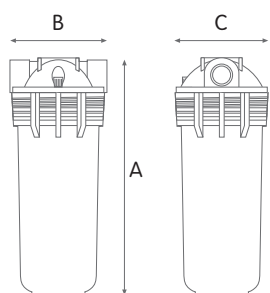

PLUS 2P SX contenitori trasparenti

CONTENITORI CON FILETTATURE IN OTTONE TIPO BSP

MODELLO	ALTEZZA CARTUCCIA	ATTACCHI IN/OUT	DIMENSIONI mm		
			A	B	C
CADET PLUS 2P AFO SX AS	4"	3/4"	169	133	130
CADET PLUS 2P BFO SX AS	4"	1"	173	145	130
JUNIOR PLUS 2P AFO SX AS	7"	3/4"	241	133	130
JUNIOR PLUS 2P BFO SX AS	7"	1"	247	145	130
SENIOR PLUS 2P AFO SX AS	10"	3/4"	315	133	130
SENIOR PLUS 2P BFO SX AS	10"	1"	321	145	130

DUPLEX PLUS 2P SX

DUPLEX PLUS 2P SX contenitori trasparenti

CONTENITORI CON FILETTATURE IN OTTONE TIPO BSP

MODELLO	ALTEZZA CARTUCCIA	ATTACCHI IN/OUT	DIMENSIONI mm		
			A	B	C
CADET DUPLEX PLUS 2P AFO SX AS	4"	3/4"	169	275	130
CADET DUPLEX PLUS 2P BFO SX AS	4"	1"	169	275	130
JUNIOR DUPLEX PLUS 2P AFO SX AS	7"	3/4"	241	275	130
JUNIOR DUPLEX PLUS 2P BFO SX AS	7"	1"	241	275	130
SENIOR DUPLEX PLUS 2P AFO SX AS	10"	3/4"	315	275	130
SENIOR DUPLEX PLUS 2P BFO SX AS	10"	1"	315	275	130

PRODOTTI SPECIALI DISPONIBILI PER QUANTITÀ MINIME

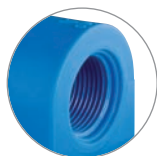

FP attacchi IN/OUT con filettature femmina in plastica tipo BSP:
 - 1/2", 3/4" e 1" per versione 2P
 - 3/4" e 1" per versione DUPLEX 2P

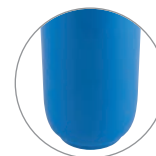

AB - BLU (PP RINFORZATO)
 bicchiere opaco impermeabile alla luce.

FP-NPT attacchi IN/OUT con filettature femmina in plastica tipo NPT:
 - 3/4" e 1" per versione 2P
 - 3/4" per versione DUPLEX 2P

ACCESSORI

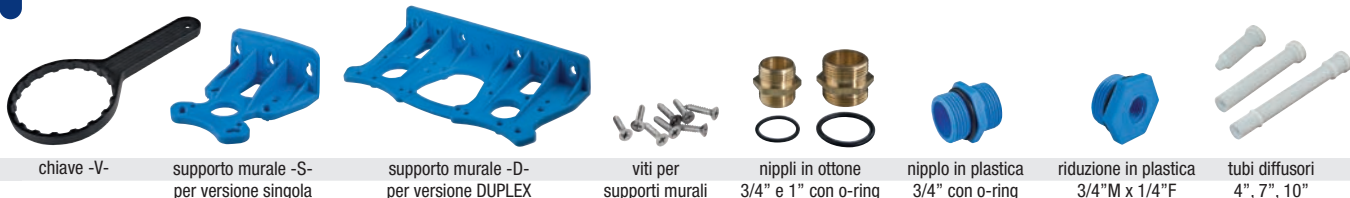

chiave -V-

supporto murale -S- per versione singola

supporto murale -D- per versione DUPLEX

viti per supporti murali

nippoli in ottone 3/4" e 1" con o-ring

nippolo in plastica 3/4" con o-ring

riduzione in plastica 3/4" M x 1/4" F

tubi diffusori 4", 7", 10"



TRIPLEX PLUS 2P SX

CONDIZIONI DI ESERCIZIO

Pressione massima di esercizio _____ 8 bar (116 psi)
 Massima temperatura di esercizio _____ 45°C (113°F)
 Minima temperatura di esercizio _____ 4°C (39,2°F)

SPECIFICHE TECNICHE

Materiali atossici, idonei per acqua potabile.
 Testata: polipropilene rinforzato.
 Bicchiere trasparente: SAN.
 O-ring: EPDM.
 Valvola di sfiato: corpo polipropilene, o-ring EPDM.
 Inserti filettati IN/OUT: ottone CW 614 N.

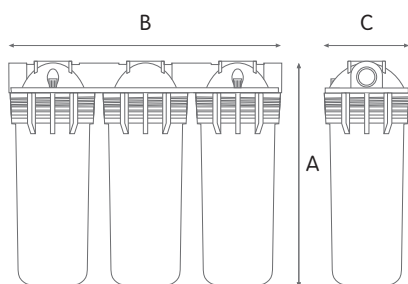

TRIPLEX PLUS 2P SX contenitori trasparenti

CONTENITORI CON FILETTATURE IN OTTONE TIPO BSP

MODELLO	ALTEZZA CARTUCCIA	ATTACCHI IN/OUT	DIMENSIONI mm		
			A	B	C
CADET TRIPLEX PLUS 2P AFO SX AS	4"	3/4"	169	420	130
CADET TRIPLEX PLUS 2P BFO SX AS	4"	1"	169	420	130
JUNIOR TRIPLEX PLUS 2P AFO SX AS	7"	3/4"	241	420	130
JUNIOR TRIPLEX PLUS 2P BFO SX AS	7"	1"	241	420	130
SENIOR TRIPLEX PLUS 2P AFO SX AS	10"	3/4"	315	420	130
SENIOR TRIPLEX PLUS 2P BFO SX AS	10"	1"	315	420	130

PRODOTTI SPECIALI DISPONIBILI PER QUANTITÀ MINIME

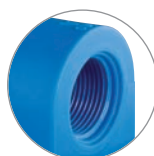

FP attacchi IN/OUT con filettature femmina in plastica tipo BSP 3/4"
FP-NPT attacchi IN/OUT con filettature femmina in plastica tipo NPT 3/4" e 1"



AB - BLU (PP RINFORZATO)
 bicchiere opaco impermeabile alla luce.

ACCESSORI



chiave -V-



supporto murale -T- per versione TRIPLEX



viti per supporti murali



nippli in ottone 3/4" e 1" con o-ring



nipplino in plastica 3/4" con o-ring



riduzione in plastica 3/4" M x 1/4" F



tubi diffusori 4", 7", 10"